

# TYXIA RF 642

Funk-Empfänger, 1 Kanal

www.deltadore.com

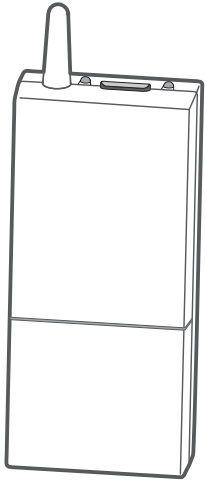

Aufgrund möglicher Weiterentwicklungen von Normen und Produkten sind die in der vorliegenden Dokumentation aufgeführten Angaben und Bilder nur bei entsprechender Bestätigung von uns verbindlich.

- Lesen Sie diese Anleitung vor der Installation aufmerksam durch.
  - Das Gerät muss vorschriftsmäßig installiert werden.
  - Trennen Sie das Gerät vor jeglichen Eingriffen stets von der Stromzufuhr.
  - Versuchen Sie nicht, das Gerät selbst zu reparieren. Wenden Sie sich an unseren Kundendienst.
  - Verwenden Sie zur Befestigung des Geräts für den Untergrund (Rigips, Mauersteine usw.) geeignete Schrauben.
  - Aus Gründen der Übersichtlichkeit sind die Schaubilder als vereinfachte Darstellungen ausgeführt. Schutzvorrichtungen und sonstiges in einschlägigen Normen vorgeschriebenes Zubehör sind nicht abgebildet.
- Anschluss gemäß NF-Norm C15-100 und dem Stand der Technik entsprechend. Starke Störungen durch angeschlossene oder in der Nähe stehende Geräte sind zu vermeiden (EU-Richtlinie 2014/30/EU).

## 1 Beschreibung

Der Funkempfänger TYXIA RF 642 kann für 2 Anwendungen eingesetzt werden:

- Steuerung von Automationen wie Leuchten, Garagentoren oder elektrischen Toren.
- Steuerung der Heizung per Anschluss an einen Heizkessel in Verbindung mit einem Thermostatsender oder per Schütz bei einer Elektroheizung.

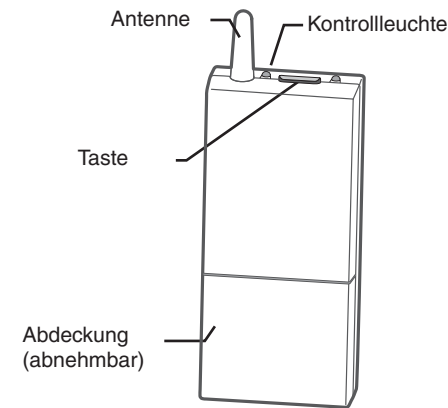

## 2 Einbauort

Der Empfänger muss neben der Steuerung der Automationen (Schalttafel) oder der Heizung (Brenner oder Thermostateingang für Heizkessel, Schalttafel für Anlagen mit Schütz) platziert werden. Um eine störungsfreie Funkverbindung zu gewährleisten, dürfen keine Metallgegenstände (Kabel, Metallwände u. ä.) in der Umgebung der Antenne vorhanden sein. Sorgen Sie dafür, dass für die Spannungsversorgung ein an das 230 V-Netz angeschlossenes Kabel bereitliegt.

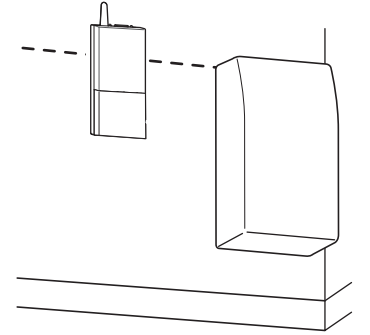

## 3 Befestigung und Anschluss

### Abnehmen der Abdeckung

Drücken Sie gegen den Stift, um die Abdeckung anheben und abnehmen zu können.

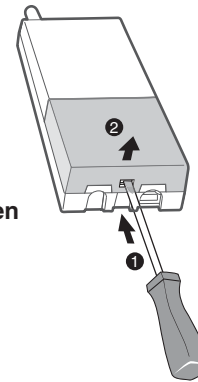

### Befestigen mit Schrauben

Befestigung an der Wand mit den mitgelieferten Schrauben und Dübeln.

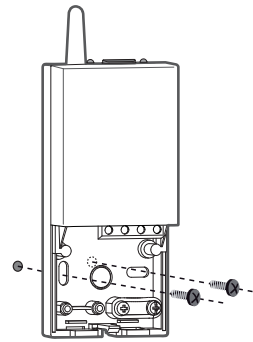

### Befestigen mit doppelseitigem Klebeband

Befestigung an der Wand mit dem mitgelieferten doppelseitigen Klebeband. Reinigen Sie die für die Befestigung gewählte Oberfläche vor dem Aufkleben des Bands gründlich.

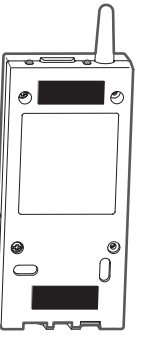

### Anschluss

Für den Anschluss der Steuerdrähte führen Sie die Drähte durch den hierfür vorgesehenen Kabelkanal oder durch die zu bohrende Öffnung 1. Einzelheiten entnehmen Sie bitte dem Abschnitt, der Ihren Anlagentyp betrifft.

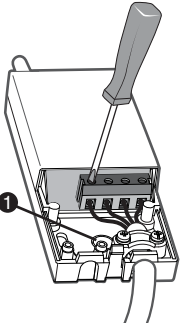

Bringen Sie nach dem Anschließen die Abdeckung wieder an und schalten Sie den Strom am Hauptschalter ein.

## 4 Anschluss an die Heizung

### Anschluss eines Heizkessels mit Thermostateingang

Schließen Sie die Klemmen 3 und 4 des Empfängers an die beiden Eingangsklemmen des Thermostats am Heizkessel an.

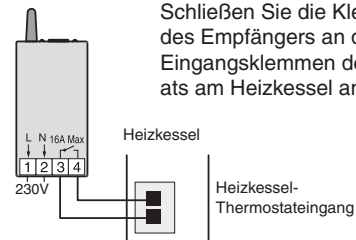

Entfernen Sie beim Verkabeln bei Bedarf den Shunt (Draht) zwischen den beiden Thermostateingangsklemmen.

### Beispiel einer Heizkesselklemmenleiste

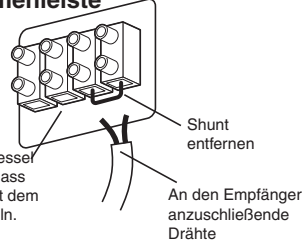

Achten Sie bei einem Heizkessel mit Zeituhreingang darauf, dass Sie diesen Eingang nicht mit dem des Thermostats verwechseln.

### Anschluss eines Heizkessels ohne Thermostateingang

Falls der Heizkessel über keinen Thermostateingang verfügt können Sie die Umwälzpumpe neben dem Heizkessel direkt ansteuern.

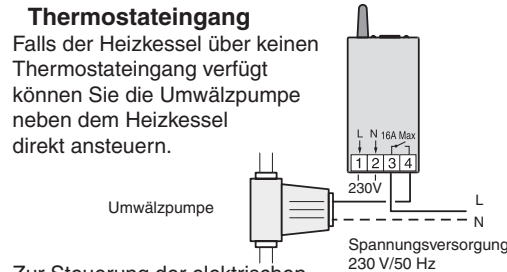

Zur Steuerung der elektrischen Heizkörper ist UNBEDINGT ein für die anzusteuernde Gesamtleistung geeigneter Leistungsschütz zu verwenden.

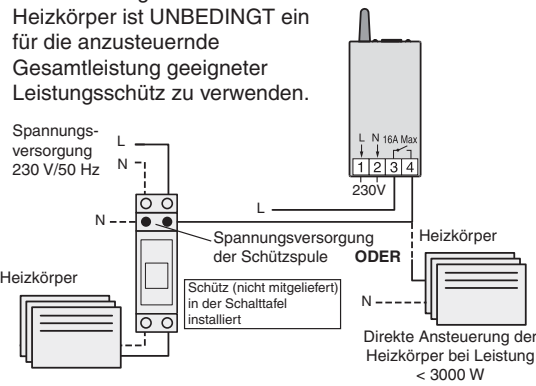

## 5 Zuordnen des Empfängers mit einem Thermostatsender

Drücken Sie am Empfänger die Taste so lange, bis die Kontrollleuchte blinkt (~3 Sek.). Bringen Sie den Empfänger in den Zuordnungsmodus (siehe entsprechende Bedienungsanleitung). Achten Sie darauf, dass die Kontrollleuchte am Empfänger nicht mehr blinkt. Der Empfänger ist dem Sender zugeordnet.

## 6 Zuordnen des Empfängers mit einem Öffnungsmelder

Ein dem Empfänger zugeordneter Melder ermöglicht beispielsweise das Umschalten der Heizung in den Frostschutzbetrieb, wenn ein Fenster offen ist. Drücken Sie **am Empfänger** die Taste so lange, bis die Kontrollleuchte blinkt (~3 Sek.). Drücken Sie am Melder den Testknopf. Stellen Sie sicher, dass die Kontrollleuchte am Empfänger nicht mehr blinkt. Der Melder ist dem Empfänger zugeordnet.

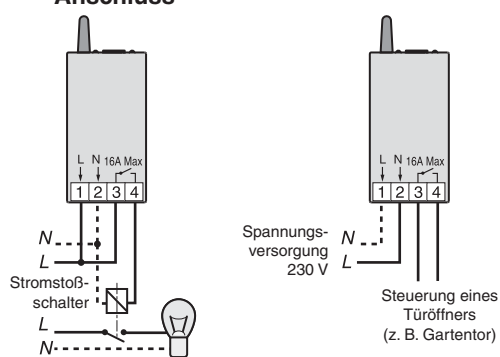

### Funktionsweise des TYXIA RF 642

Das Drücken der Taste des Empfängers ermöglicht das Ändern des aktuellen Zustands (ein oder aus).

**WICHTIG:** Der Empfänger ist **ausschließlich** im Impulsbetrieb einsetzbar, wenn ihm ein Sender zugeordnet wurde.

## 7 Impulsbetrieb (Fernschalter, Garagentor, elektrisches Tor)

### Funktionsweise mit einem zugeordneten TYXIA-Sender

Der Impulsbetrieb kann ausschließlich über die Taste o (TYXIA) gesteuert werden.



Drücken Sie **am Empfänger** die Taste so lange, bis die Kontrollleuchte blinkt (~3 Sek.). Sie haben 2 Wahlmöglichkeiten. Langsames Blinken: einfacher Betrieb.

### Schnelles Blinken: Impulsbetrieb.

Drücken Sie zum Umschalten auf die jeweils andere Blinkgeschwindigkeit die Taste am Empfänger. Wählen Sie das schnelle Blinken. Halten Sie anschließend **am Sender** die Taste o ca. 5 Sek. lang gedrückt. Die Taste leuchtet auf, erlischt und leuchtet erneut auf. Lassen Sie wieder los. Achten Sie darauf, dass die Kontrollleuchte am Empfänger jetzt nicht mehr blinkt. Die Taste des Senders ist dem Empfänger im Impulsbetrieb zugeordnet.

## 8 Einfacher Betrieb (Beleuchtung)

### Anschluss

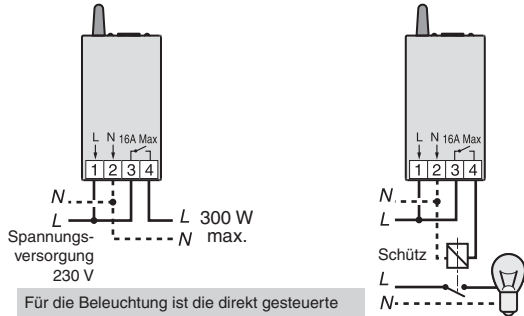

### Funktionsweise des TYXIA RF 642

Das Drücken der Taste des Empfängers ermöglicht das Ändern des aktuellen Zustands (ein oder aus).

### Umpolung des Relaiskontakts

Einschalten: Das Relais schließt sich.  
Ausschalten: Das Relais öffnet sich.  
Sie können das Relais umpolen, indem Sie ca. 10 Sek. lang die Taste am Empfänger drücken.

Gesendeter Befehl	Kontakt	Umgepolter Kontakt
Ein	ON	OFF
Aus	OFF	ON

### Mit einem zugeordneten TYXIA-Sender

Der einfache Betriebsmodus kann mit einem TYXIA-Sender (Schalter/Sender, Fernbedienung im Schlüsselanhänger-Format u. ä.) gesteuert werden.

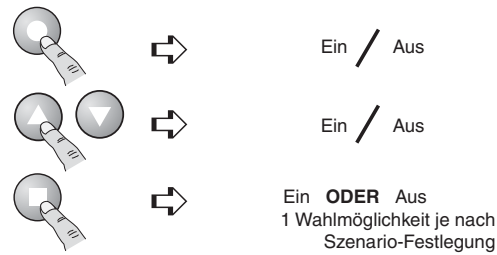

Jede Funktion des Empfängers kann bis zu 8 zugeordnete Komponenten (Tasten, Sender u. ä.) speichern.

### Zuordnen einer Taste mit dem Empfänger

Drücken Sie **am Empfänger** die Taste so lange, bis die Kontrollleuchte blinkt (~3 Sek.). Sie haben 2 Wahlmöglichkeiten.

#### Langsames Blinken: einfacher Betrieb.

Schnelles Blinken: Impulsbetrieb.  
Drücken Sie zum Umschalten auf die jeweils andere Blinkgeschwindigkeit die Taste am Empfänger. Wählen Sie langsames Blinken.  
Halten Sie anschließend **am Sender** die Taste ca. 5 Sek. lang gedrückt.  
Die Taste leuchtet auf, erlischt und leuchtet erneut auf. Lassen Sie wieder los.  
Achten Sie darauf, dass die Kontrollleuchte am Empfänger jetzt nicht mehr blinkt.

**Die Taste des Senders ist dem Empfänger zugeordnet.**

### Zuordnen der Tasten mit dem Empfänger

Drücken Sie **am Empfänger** die Taste so lange, bis die Kontrollleuchte blinkt (~3 Sek.). Sie haben 2 Wahlmöglichkeiten.

#### Langsames Blinken: einfacher Betrieb.

Schnelles Blinken: Impulsbetrieb.  
Drücken Sie zum Umschalten auf die jeweils andere Blinkgeschwindigkeit die Taste am Empfänger. Wählen Sie langsames Blinken.

Halten Sie **am Sender** die Tasten gleichzeitig ca. 5 Sek. lang gedrückt.  
Die Kontrollleuchten leuchten auf, erlöschen und leuchten erneut auf. Lassen Sie wieder los.  
Achten Sie darauf, dass die Kontrollleuchte am Empfänger jetzt nicht mehr blinkt.  
Die Tasten und des Senders sind dem Empfänger zugeordnet.

### Zuordnen einer Taste mit dem Empfänger

Eine (Szenario-)Taste kann mehrere Empfänger gleichzeitig steuern (Rollläden, Dimmer, einfacher Betriebsmodus u. ä.).

Bringen Sie die Anlage **am Empfänger** in den gewünschten Zustand (z. B. Licht aus) und drücken Sie anschließend die Taste, bis die Kontrollleuchte blinkt (~3 Sek.).  
Sie haben 2 Wahlmöglichkeiten.

#### Langsames Blinken: einfacher Betrieb.

Schnelles Blinken: Impulsbetrieb.  
Drücken Sie zum Umschalten auf die jeweils andere Blinkgeschwindigkeit die Taste am Empfänger. Wählen Sie langsames Blinken.

Halten Sie anschließend **am Sender** die Taste ca. 5 Sek. lang gedrückt.

Die Taste leuchtet auf, erlischt und leuchtet erneut auf. Lassen Sie wieder los.

Achten Sie darauf, dass die Kontrollleuchte am Empfänger jetzt nicht mehr blinkt.

**Die Taste des Senders ist dem Empfänger zugeordnet.**

### Mit einem zugeordnetem TYXAL-Melder

Dem einfachen Betriebsmodus kann ein (Bewegungs-, Öffnungs-, technischer o. ä.) Melder der TYXAL-Modellreihe zugeordnet werden.



Drücken Sie **am Empfänger** die Taste so lange, bis die Kontrollleuchte blinkt (~3 Sek.).

Drücken Sie **am Melder** die Testtaste (Abgabe eines Pieptons).

Der Empfänger kann bis zu 8 zugeordnete Komponenten (Tasten, Sender u. ä.) speichern.

Achten Sie darauf, dass die Kontrollleuchte am Empfänger jetzt nicht mehr blinkt.

**Der Melder ist dem Empfänger zugeordnet.**

### Mit einer zugeordneten TYXAL-Anlage

Der einfache Betriebsmodus kann einer TYXAL-Alarmzentrale zugeordnet werden.

Bringen Sie die Alarmzentrale in den Wartungsbetrieb (siehe dazugehörige Anleitung).

Drücken Sie am Empfänger die Taste so lange, bis die Kontrollleuchte blinkt (~3 Sek.).

Langsames Blinken:

⇔ Übertragung des Überwachungszustandes

- Licht bei scharf geschalteter Alarmzentrale an  
- Licht bei unscharf geschalteter Alarmzentrale aus

**Schnelles Blinken:**

⇔ Alarmübertragung

- Licht an für 1 Minute. 30 Sekunden bei

Alarmmeldung.

Drücken Sie zum Umschalten auf die jeweils andere Blinkgeschwindigkeit die Taste am Empfänger.

Drücken Sie die Testtaste der Alarmzentrale. Achten Sie darauf, dass die Kontrollleuchte am Empfänger jetzt nicht mehr blinkt.

**Die Alarmzentrale ist dem Empfänger zugeordnet.**

### Mit zugeordnetem TYDOM-Sender

Der einfache Betriebsmodus kann einem TYDOM-Sender zugeordnet werden. Genauere Angaben über die Zuordnung des Empfängers mit TYDOM können in den entsprechenden Anleitungen gefunden werden.

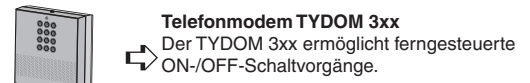

## 9 Alle zugeordneten Komponenten löschen

Halten Sie die Taste gedrückt.  
Nach 3 Sek. blinkt die Kontrollleuchte.  
Halten Sie die Taste weiterhin gedrückt.  
Nach 10 Sek. schaltet das Relais um und die Kontrollleuchte geht aus.  
Halten Sie die Taste weiterhin gedrückt.  
Nach 30 Sek. blinkt die Kontrollleuchte (Blitzlicht).  
Alle Zuordnungen wurden gelöscht.  
Lassen Sie die Taste los.

## 10 Hilfe

### Sie können Ihrem Empfänger keinen Sender zuordnen.

Jeder Funktion des Empfängers können bis zu 8 Sender zugeordnet werden.  
Diese Höchstzahl darf nicht überschritten werden.

### Die Beleuchtung geht bei jeder Tastenbestätigung nur 1 Sek. lang an.

Das Gerät befindet sich im Impulsbetrieb.  
Schalten Sie auf einfachen Einschaltbetrieb um (siehe Abschnitt „Einfacher Betriebsmodus“).

### Der Empfänger spricht nicht auf einen Sender an.

- Der Sender ist dem Empfänger nicht zugeordnet.
- Der Empfänger befindet sich nach wie vor im Zuordnungsmodus.
- Die Senderbatterien sind leer.

### Sämtliche Kontrollleuchten am Empfänger sind aus

Unterbrechung der Spannungsversorgung.  
Überprüfen Sie den Netzanschluss des Empfängers.

### Sie möchten den Empfänger erneut zuordnen

Hierfür müssen Sie zunächst alle zugeordneten funkgesteuerten Funktionen (Impulsbetrieb, einfacher Betrieb oder elektrische Rollläden) löschen.

## 11 Technische Angaben

- Spannungsversorgung 230 V, 50 Hz +/- 10 %
- Schutzklasse II
- Verbrauch: 0,5 VA
- Höchstleistung: 16 A 230 Veff Cos φ = 1 oder 300 W max. für die Beleuchtungssteuerung
- Funkfrequenz 868 MHz (EN-Norm 300 220)
- Funk-Reichweite 100 - 300 m im Freifeld, je nach zugeordneten Komponenten (Reichweite von den Installationsbedingungen und möglichen elektromagnetischen Störungen abhängig)
- Anzahl der Sender, die dem Empfänger zugeordnet werden können: max. 8
- Automatischer Schaltvorgang 1.C (Mikroabschaltung)
- Betriebstemperatur: -5 bis +50 °C
- Lagertemperatur: -10 bis +70 °C
- Abmessungen: 120 x 54 x 25 mm
- Schutzart: IP 44-IK 04
- Installation in normal verschmutzter Umgebung